

# TERA

## ZAUN- UND SICHTSCHUTZ ZUBEHÖR

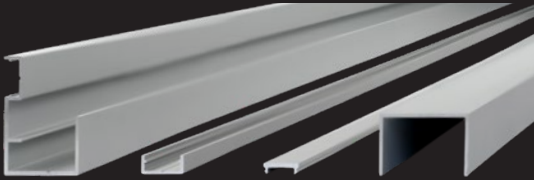
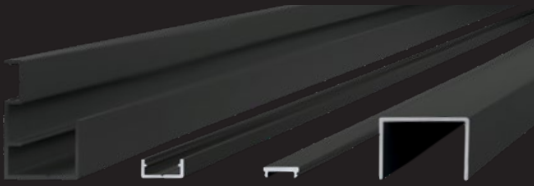

Das **TERA** Zaun- und Sichtschutzzubehör ermöglicht eine einfache und schnelle Herstellung von individuell angefertigten Zäunen, Wind- und Sichtschutzelementen. Mit dem **Pfosten-Anschlussprofil** TERA PA wird ein edler Übergang von der Zaunfüllung zum Pfosten (Zaunsteher) hergestellt.

Die Zaunfüllungen wie z.B. Rhombusleisten oder Glattkantbretter werden in das Pfosten-Anschlussprofil eingeschoben und fixiert. Durch die großzügige Aufnahme werden Schnittkanten oder Längenunterschiede im Zuschnitt überdeckt.

Für rhombusförmige Zaunfüllungen können verschieden große Distanzhalter (FUGO 5 | 8 | 12 mm) zwischen den Zaunfüllungen mitintegriert werden - von Blickdichter bis offener Gestaltung.

Das schlank ausgeführte **Stabilisationsprofil** TERA SP wird zwischen den Pfosten angebracht und stabilisiert die Zaunfüllungen gegen ein Verdrehen.

Das **Abdeckprofil** TERA AP überdeckt die rückseitigen Verschraubungen und verleiht dem System eine edle Optik.

Das **Abschlussprofil** TERA ASP überdeckt das oberste Zaunfüllungsbrett, sorgt für einen optisch perfekten Abschluss und gibt einen zusätzlichen konstruktiven Schutz. Mit dem optionalen Verlängerungs-Set kann das Abschlussprofil bei Bedarf sehr einfach verlängert werden.

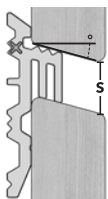

	Sichtfuge (S)		
	15° Rhombus	25° Rhombus	30° Rhombus
<b>FUGO 5</b>	≈ 5 mm	≈ 6 mm	≈ 7 mm
<b>FUGO 8</b>	≈ 9 mm	≈ 10 mm	≈ 11 mm
<b>FUGO 12</b>	≈ 13 mm	≈ 14 mm	≈ 15 mm

optionales Zubehör

FUGO Distanzhalter (VPE für ein Zaunfeld)		
Beschreibung	VPE	Art. Nr.
FUGO 5	60 STK	016003000
FUGO 8	60 STK	016103000
FUGO 12	60 STK	016203000

TERA-SET (für ein Zaunfeld)		
Beschreibung	VPE	Art. Nr.
19 - 23 mm RAL 7016*	1 SET	037300000
19 - 23 mm Eloxier E6/EV1	1 SET	037200000
24 - 27 mm RAL 7016*	1 SET	037500000
24 - 27 mm Eloxier E6/EV1	1 SET	037400000



### SET-PACKUNG

Für ein Zaunfeld H 1.800xB 1.800mm | 3,24m<sup>2</sup>

- 2 Stk. Pfosten-Anschlussprofil
- 10 Stk. UNIA1 4,2x28mm + 100 Stk. UNIA1 4,2x17 oder 22mm
- 2 Stk. Stabilisationsprofil + 100 Stk. UNIA1 4,2x17 oder 22mm
- 4 Stk. Abdeckprofil
- 1 Stk. Abschlussprofil + 1 Stk. Montageanleitung

Pfosten-Anschlussprofil mit schlankem Design für eine edle Optik

Abdeckprofil für Schraubkanal

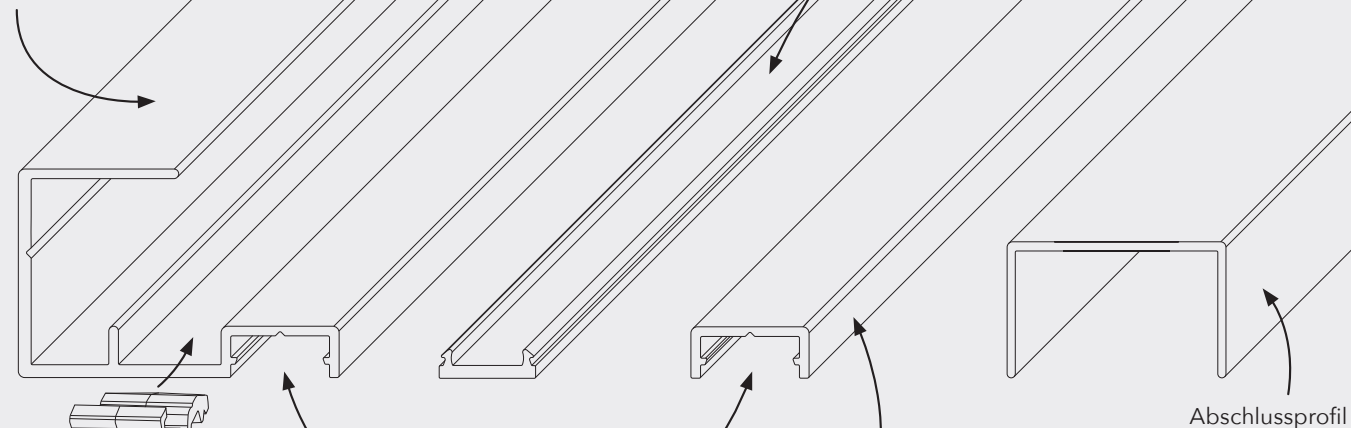

Einschubkanal für FUGO Distanzhalter

Schraubkanal mit integrierter V-Nut Schraubenführung

Stabilisationsprofil mit schlankem Design

E6 EV1  
RAL 7016\*

Hochwertige eloxierte oder pulverbeschichtete Oberfläche

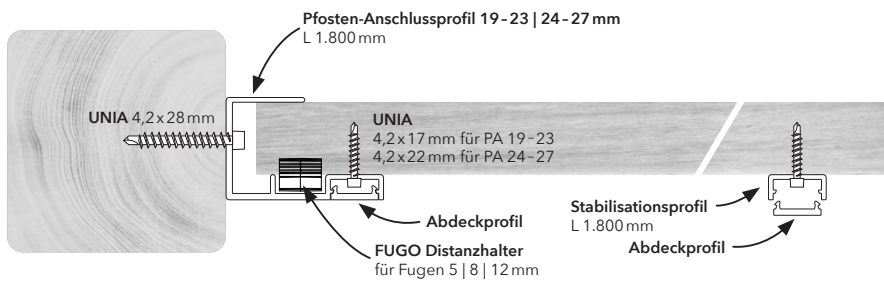

**DOWNLOADS**

Montage    Datenblatt    Video

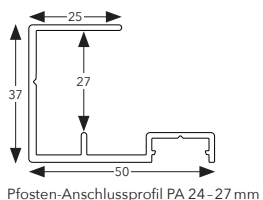
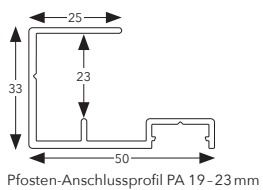

ÜBERBLICK	TERA PA Pfosten-Anschlussprofil	TERA SP Stabilisationsprofil	TERA AP Abdeckprofil	TERA ASP Abschlussprofil
<b>Abmessungen:</b>	Länge 1.800 mm PA 19-23 für Zaunfüllung von 19-23 mm PA 24-27 für Zaunfüllung von 24-27 mm	Länge 1.800 mm Breite 18 mm Höhe 8 mm	Länge 1.800 mm Breite 15 mm Höhe 4,5 mm	Länge 1.800 mm für PA 19-23 für PA 24-27
<b>Material:</b>	Aluminium EN AW 6060			
<b>Oberfläche:</b>	Silber Eloxiert E6/EV1 oder Pulverbeschichtet RAL 7016*			
<b>Zubehör:</b>	FUGO Distanzhalter 5   8   12 mm für Rhombusleisten			Verlängerungs-Set für Zaunbreiten über 1.800 mm

\* Oberfläche ähnlich RAL-Farbtönen